



ПРОЕКТ "БЕСЕДКА У ДАЧИ"



САМОСТРОЙ-КА!
УНИВЕРСАЛЬНЫЙ СТРОИТЕЛЬНЫЙ ПРОФИЛЬ

План беседки

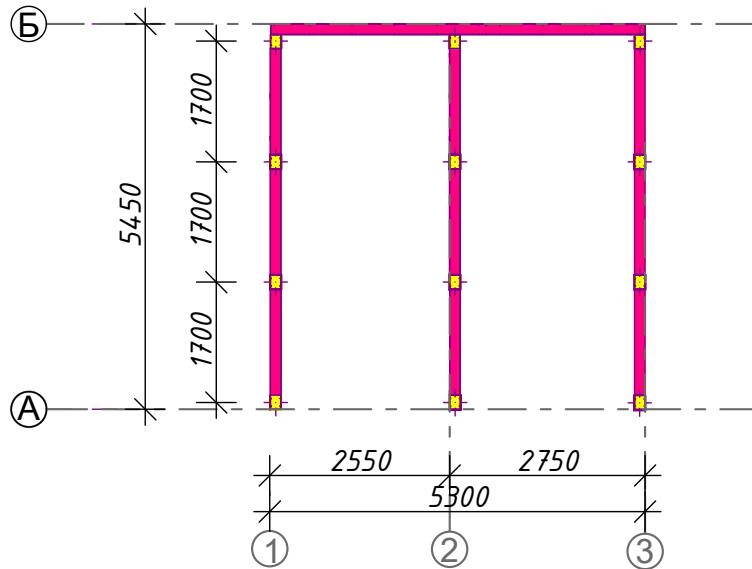

№	Наименование	Площадь
1	Кухня столовая	13.00
2	Зона отдыха с камином	12.67
		25.67

Технико-экономические показатели

Площадь застройки	30м ²
Общая площадь	28м ²
Строительный объем здания	90м ³
Этажность здания	1 этаж
Верхняя отметка объекта	+3.890

Схема расстановки мебели

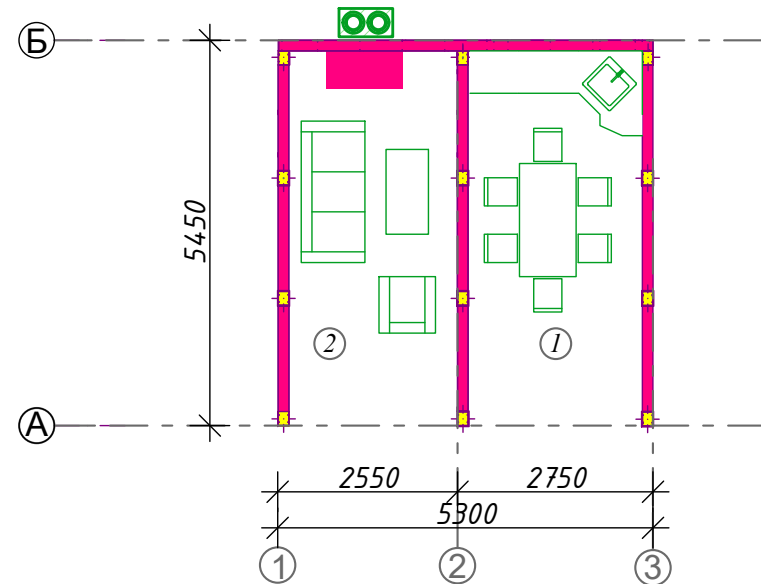

Фасад 1-3

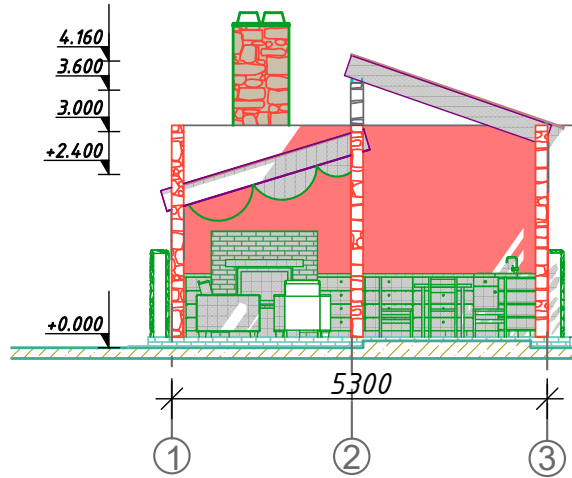

Фасад 3-1

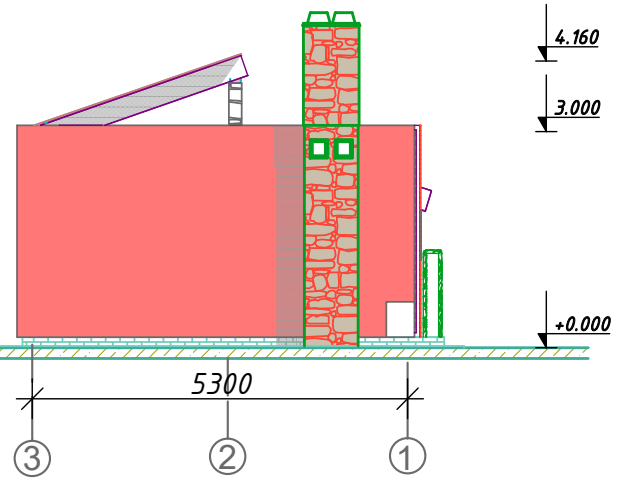

Фасад А-Б

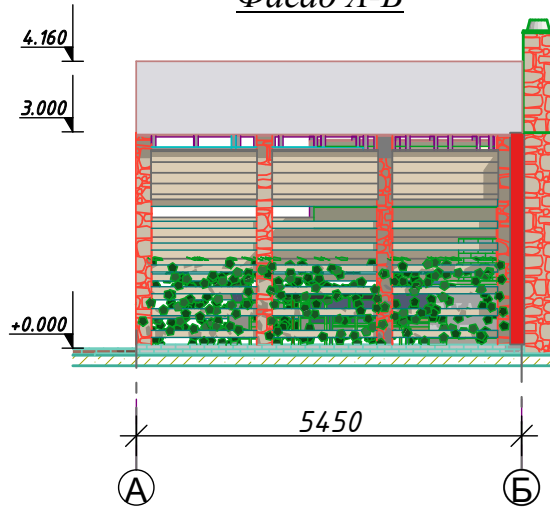

Фасад Б-А

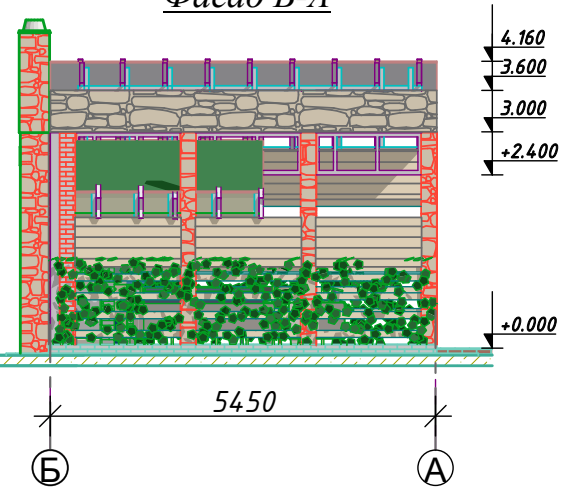



ПРОЕКТ "БЕСЕДКА У ДАЧИ"

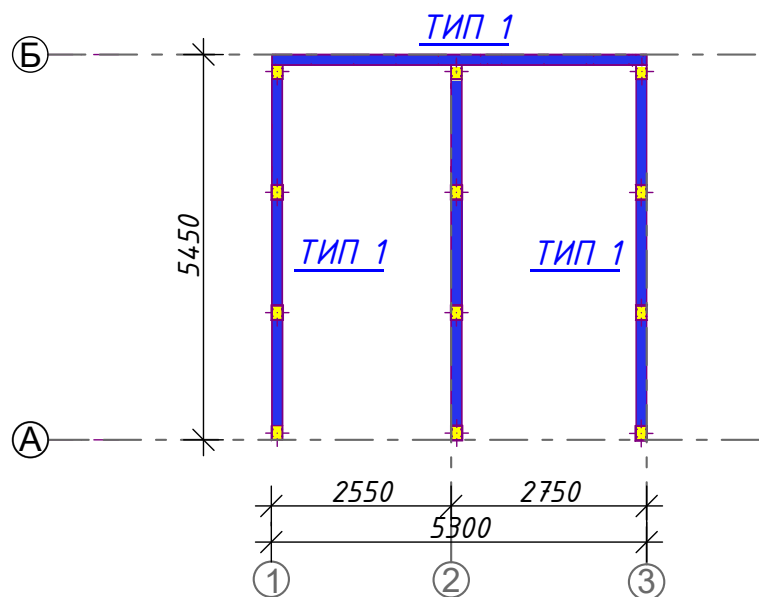

САМОСТРОЙ-КА!
УНИВЕРСАЛЬНЫЙ СТРОИТЕЛЬНЫЙ ПРОФИЛЬ

План расположения стеновых панелейВид профиляВИД СБОРКИ

Типовые панели стен PS-*-* изготовить из профиля

SA-150-15-C-IN и SA-150-15-U-OUT в соответствии с "альбомами чертежей типовых панелей"

Панели стен ОП-*, ПС-* изготовить из профиля

SA-150-15-C-IN, SA-150-15-U-OUT и SA-200-20-C-IN в соответствии с индивидуальными чертежами проекта

План расположения стеновых панелей

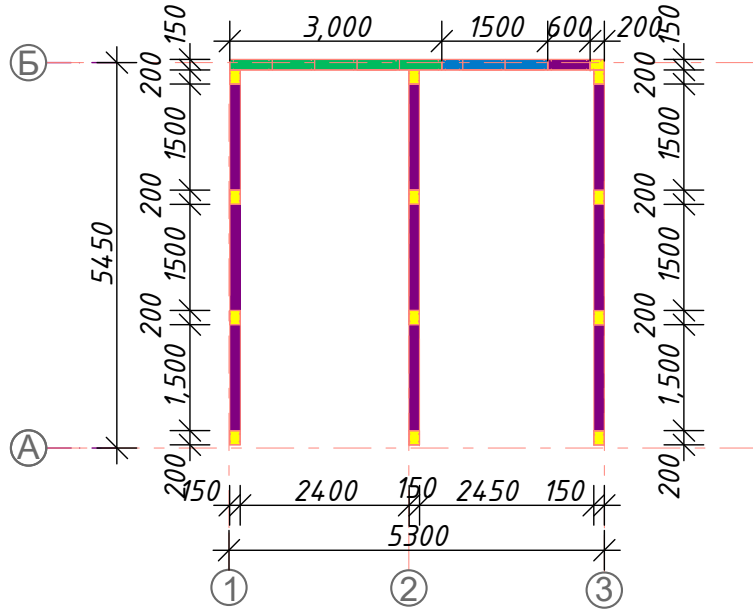

План расположения узлов

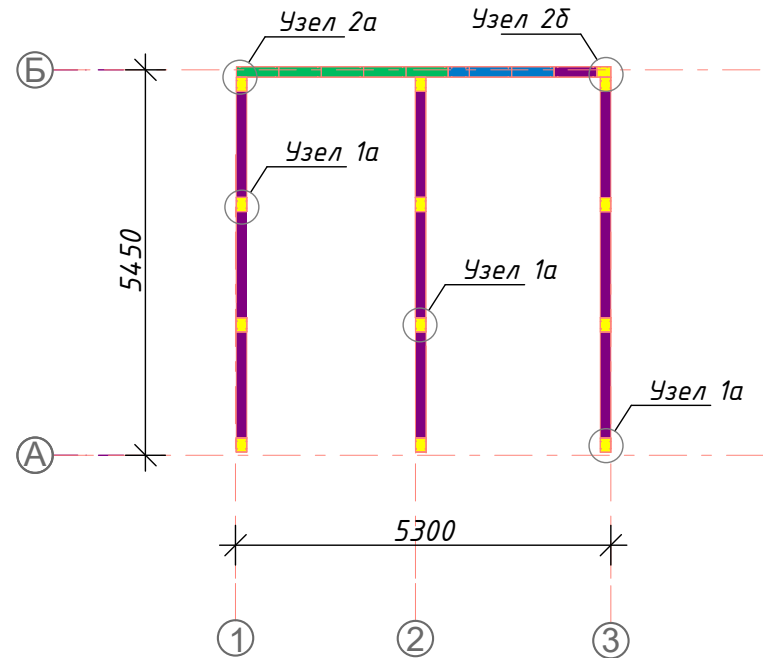

План расположения стеновых панелей и узлов

Фасад в осях 1-3

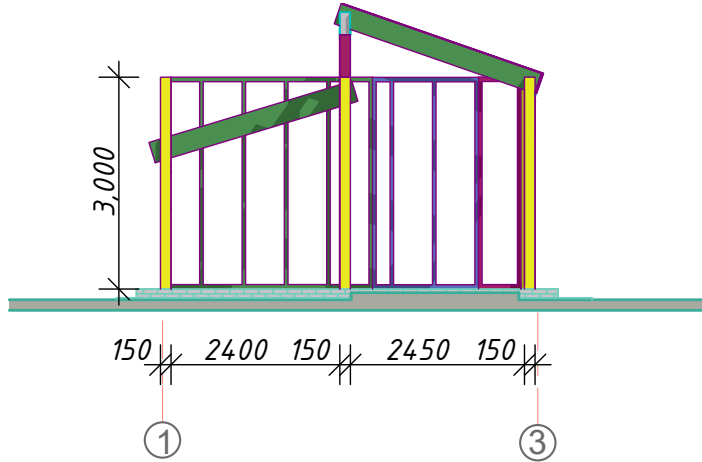

Фасад в осях А-Б

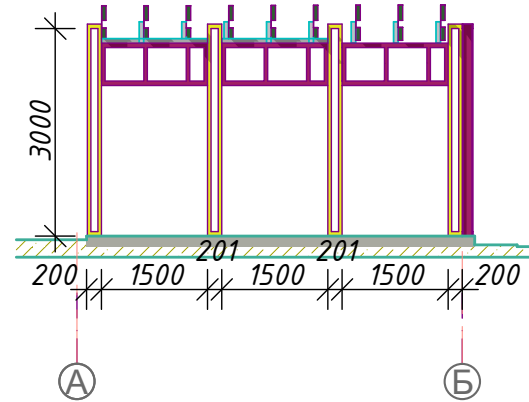

Фасад в осях 1-3

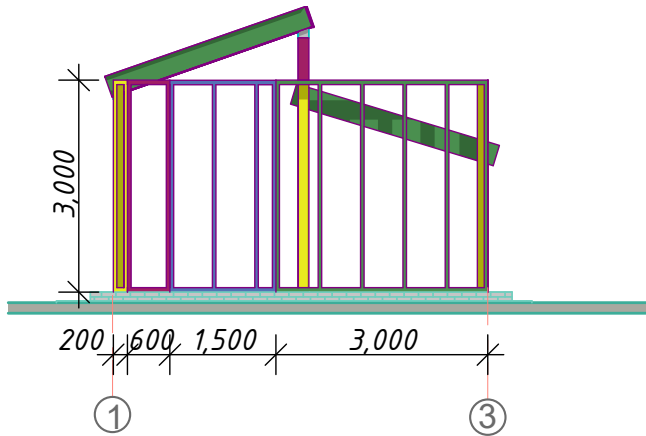

Фасад в осях Б-А

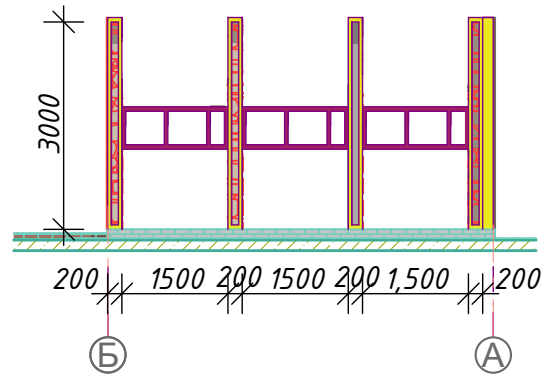

Фасады в осях

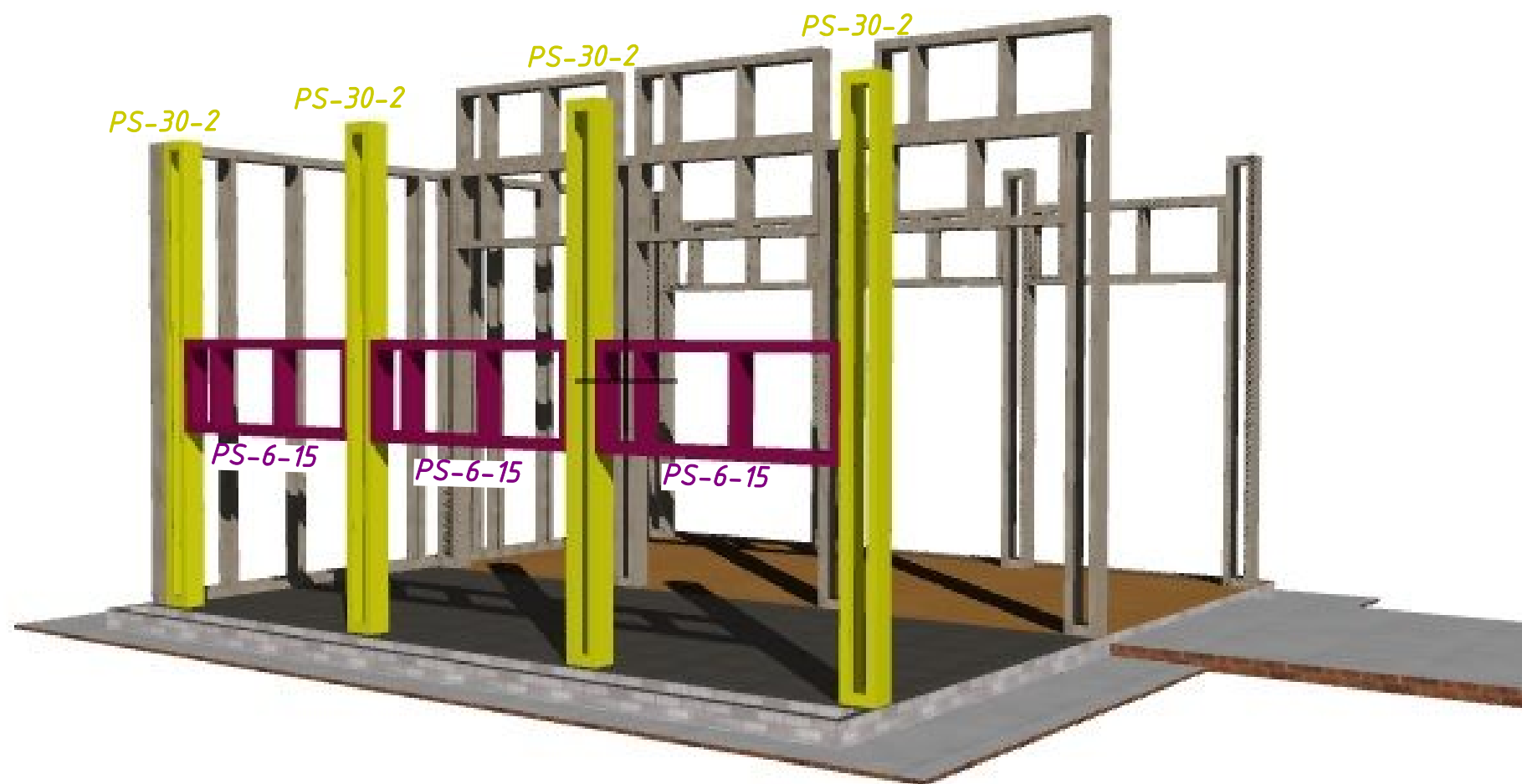

Типовые модульные панели из
профиля

ТИП 1	Наименование	Кол., шт
	PS-6-15	3шт
	PS-30-2	4шт

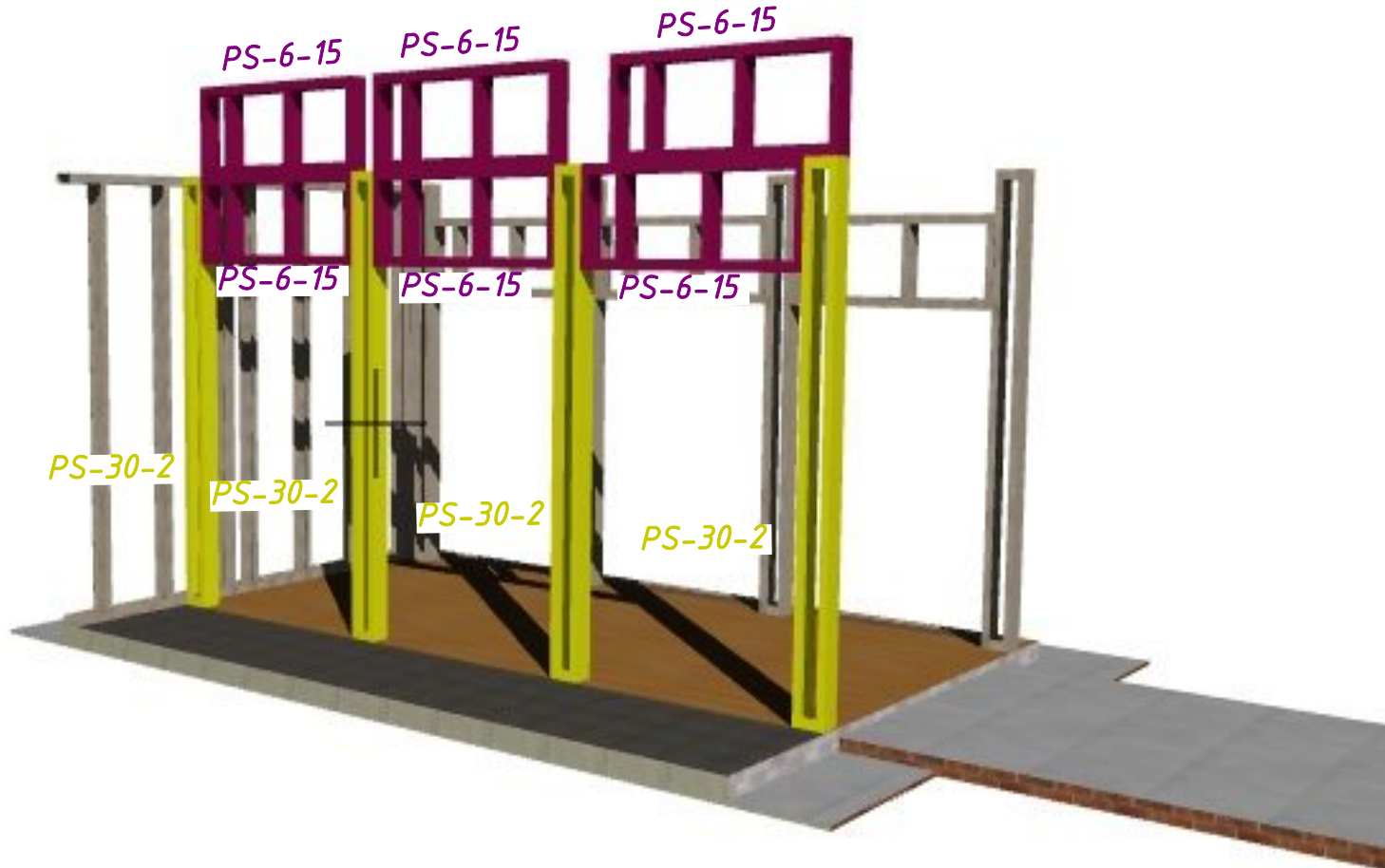

Типовые модульные панели из профиля

ТИП 1	Наименование	Кол., шт
	PS-6-15	6шт
	PS-30-2	4шт

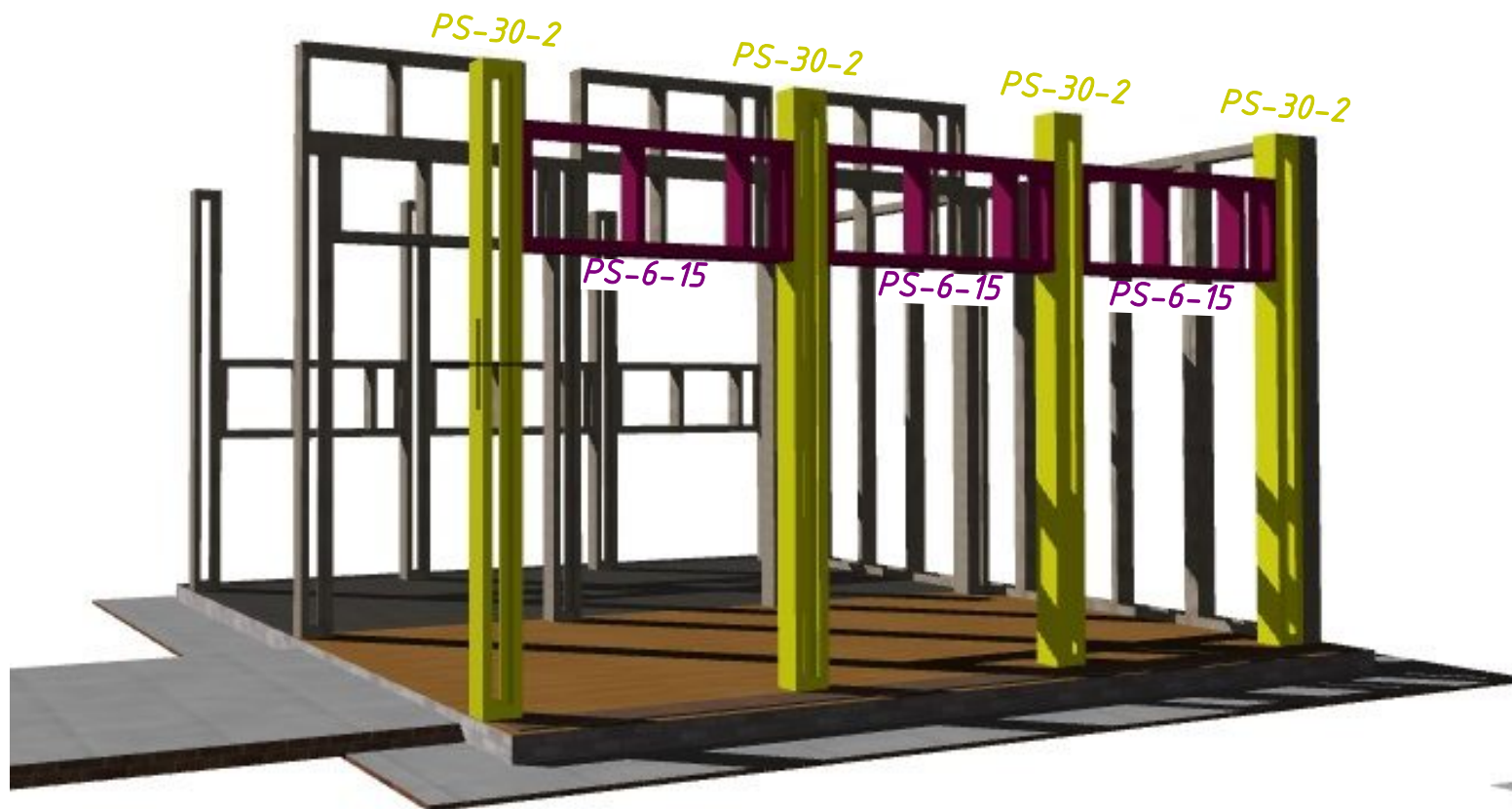

Типовые модульные панели из
профиля

ТИП 1	Наименование	Кол., шт
	PS-6-15	6шт
	PS-30-2	4шт

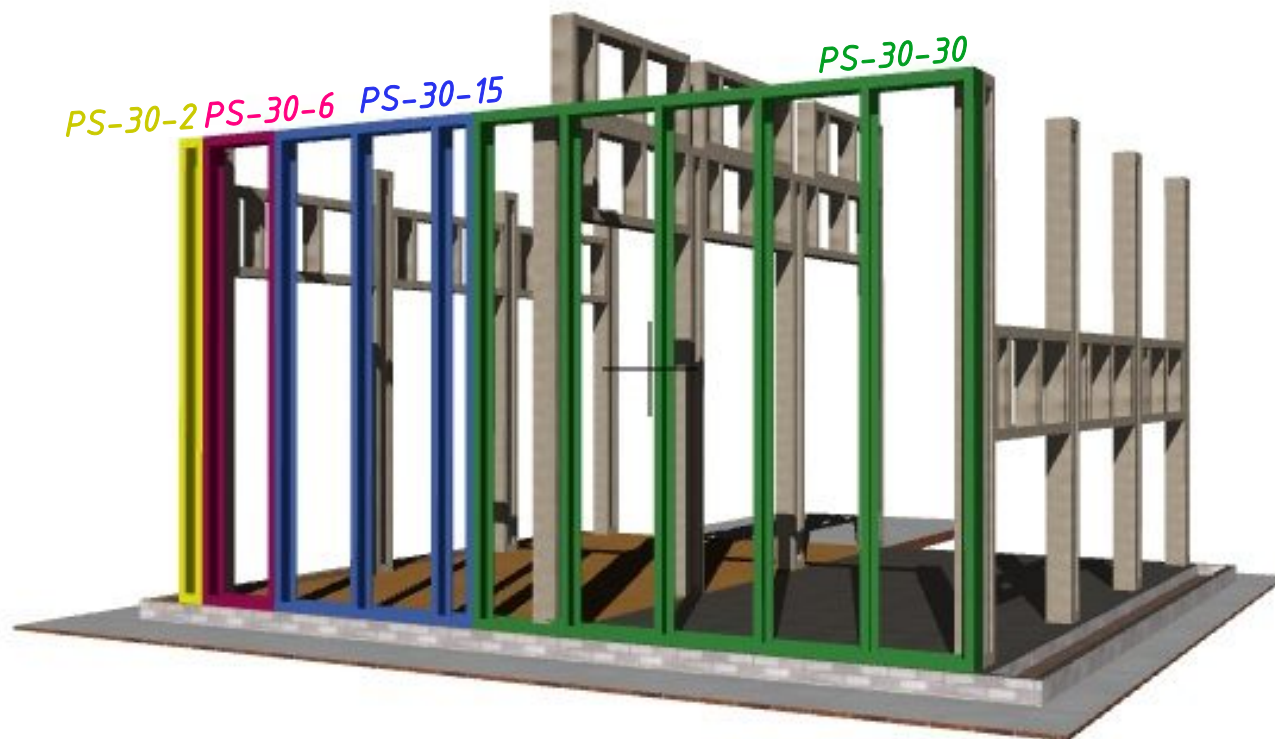

Типовые модульные панели из
профиля

Наименование	Кол., шт
PS-30-2	1шт
PS-6-15	6шт
PS-30-15	1шт
PS-30-30	1шт



Южная сторона



Северная сторона